



AMX-1

# 浮き織りの地模様トートバッグ



デザイン/笹井ケイ

●使用織り機…オリヴィエ 〈織美絵〉

●使用糸

使用糸 〈リッチモア手あみ糸〉	色番	色	オリヴィエ〈織美絵〉 使用量
カウニス	No.2	①(ブルー系)	1.5玉
	No.1	②(金茶系)	0.6玉
スターメツィード	No.225	③(ベージュ系)	0.9玉

③ 織地裏全体に接着芯を貼り、織端にジグザグミシンをかけてフサを短く切る。

④ 仕立てる。

① 口部分を内側へ折り、ステッチをかける。指定の位置に持ち手を縫いつける。

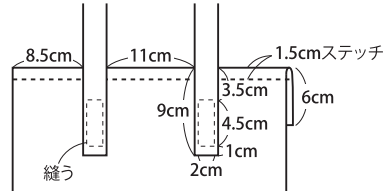

② 織地を半分に折り、脇を②ですくいとじする。

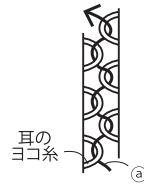

デザイン/辻澤由紀

●使用ヘドル…30羽 (30本/10cm)

●付属品…持ち手用皮テープ (ベージュ) 2.5cm幅×70cm - 2本  
接着芯92×33cm、裏布80×35cm

●ヨコ糸密度…33段/10cm

●織り上がり寸法…長さ92cm、幅33cm

●作り方

① タテ糸を配色どおり張る。

タテ糸の本数…①31本、②28本、③56本

ヘドル通し幅…約38cm

タテ糸の長さ…140cm

〈タテ糸配色〉

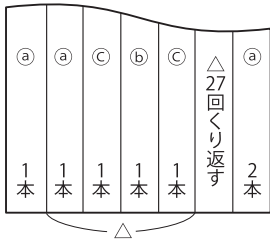

② ヨコ糸を配色どおり織る。

〈ヨコ糸配色〉

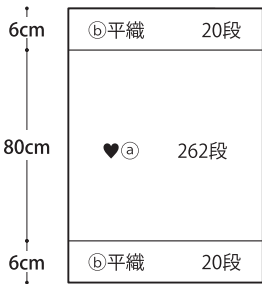

〈♥部分織り方〉

■ = ヨコ糸が上、タテ糸が下  
□ = タテ糸が上、ヨコ糸が下

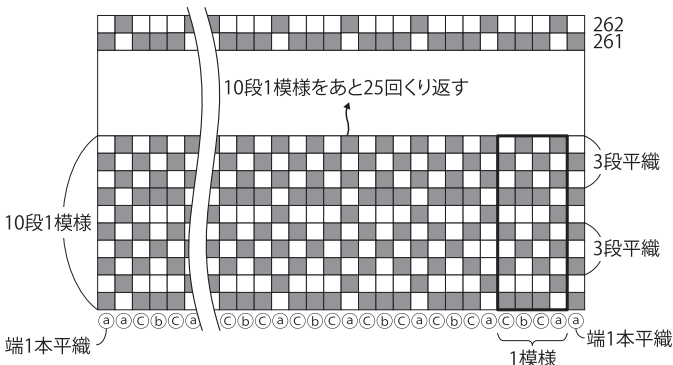

④ 織地の底にマチをつくり、外側で上に折り返して縫いとめる。

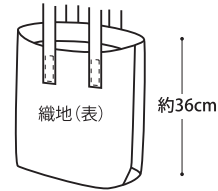
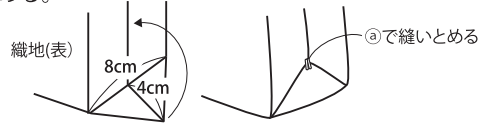

⑤ 裏布の脇を縫い、縫い代を割って口部分を折り返し、ステッチをかける。

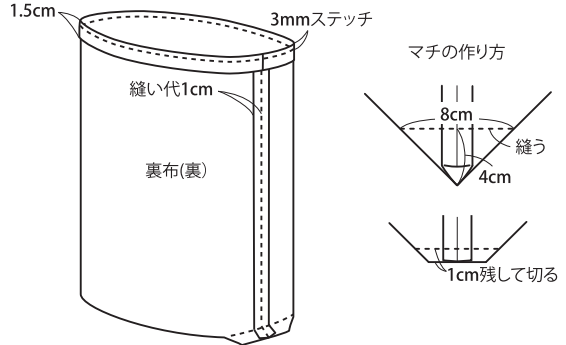

⑥ 裏布の口を織地の裏側にまらつける。

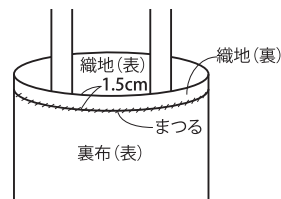

禁複写