



デザイン/城戸珠美

# AMU-280-7 シックなプチバッグ



☆でき上がり寸法 口幅約15cm、深さ約13.5cm、マチ約4cm。

☆使用糸 ハマナカ モヘア (25g玉巻)

この作品はテキスト2枚です(2-1)

使用色	使用量
黒(No.25)	0.8玉

☆副資材 ・ハマナカカット済みファインネット (H200-600-2) 黒 ..... 1/2枚

☆使用針 ハマナカアミアミ片かぎ針(金属製)7/0号、毛糸とじ針 (H250-706)6本1組。

※編み方 糸は2本どりで編みつけていきます。

## 1 ネットをカットします

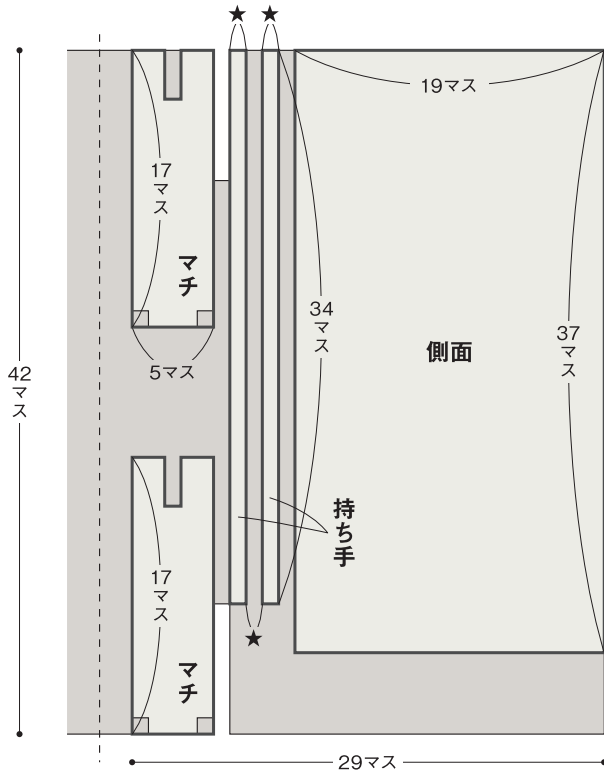

■ = カットする部分  
★ = 1マス

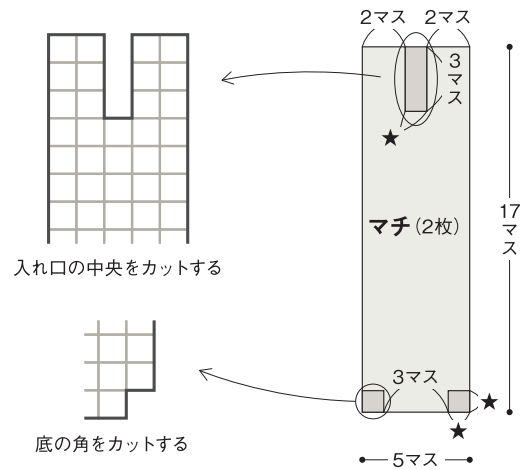
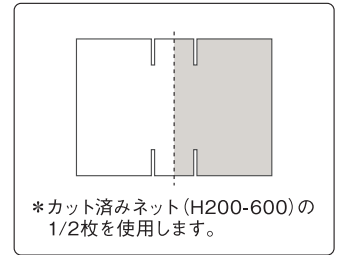

## 3 仕上げます

持ち手を①~③の順に編み、本体に縫いつけて仕上げます。

持ち手 (2枚)

※2本どり

① 編み終わり (糸端を約1m残してカットする)

③ 巻きかがり始め (※②と同様)

② 巻きかがり終わり (糸は残しておき、とじつけに使用する)

○ = 引き抜き編み

② 巻きかがり始め 残しておいた糸端でネットの端を巻きかがる ※巻きかがる糸を少し広げて、ネットが見えないように重ねながらかがる

③ 巻きかがり終わり (※②と同様)

① 編み始め (糸端を約1m残し、編み始める)

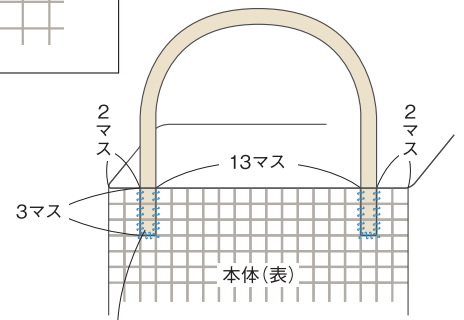
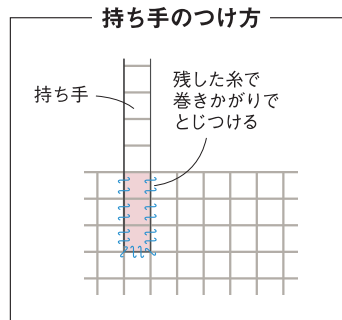

本体の表側に持ち手を重ね、巻きかがりできとじつける(※図参照)

**2 本体を編みます**  
※2本どり

- (1) 側面を編みます。
- (2) マチを編みます。
- (3) 側面とマチを合わせて縁編みを編みます。

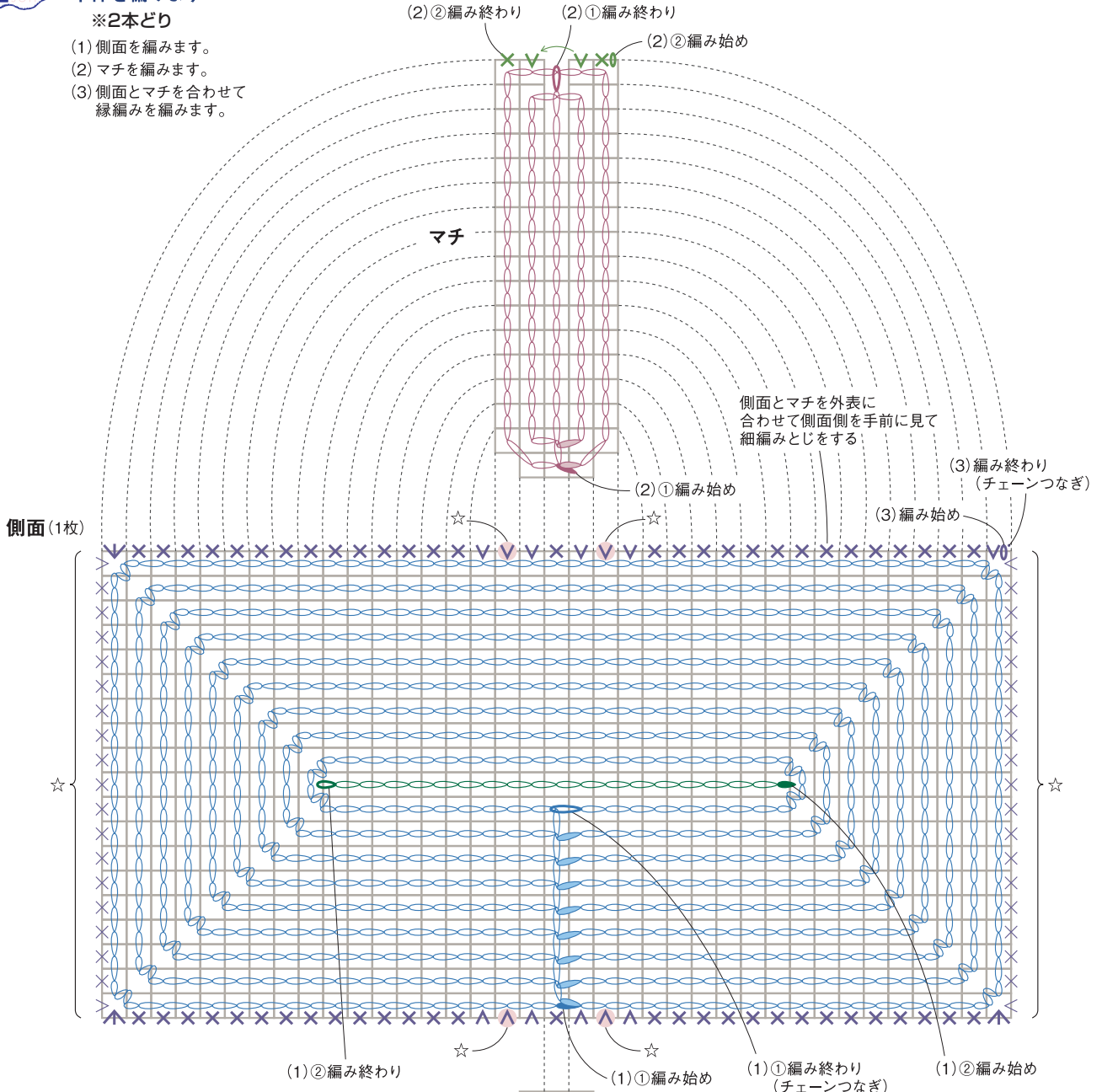

★ = 側面のネットのみを拾って縁編みを編む

**でき上がり図**

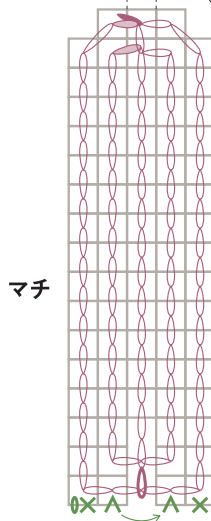

- × = 細編み
- ∨ = 細編み 2目編み入れる
- ∇ = 細編み 3目編み入れる
- , ● = 引き抜き編み
- , ● = 引き抜き (立ち上がりの鎖目を割って引き抜き)
- , ●, ● = 編み始め
- , ○, ○ = 編み終わり