

# AMU-639 ニットリングのオーナメント



デザイン/ハマナカ企画

☆でき上がり寸法  
☆使用糸

でき上がり図参照  
ウオッシュコットン《クロッシェ》(25g玉巻)

〈2019 S/S〉

この作品はレシビ2枚です(2-1)

使用色	使用量
若草色(No.129)	0.5玉
サーモンピンク(No.139)	0.3玉

☆用意するもの  
☆使用針

ハマナカニットリングしずく型(H204-604)48枚  
ハマナカアミアミ片かぎ針3/0号  
毛糸とじ針(H250-706)6本1組

## 本体

若草色(A:3個・B:1個)

× = 細編み

●, ● = 引き抜き

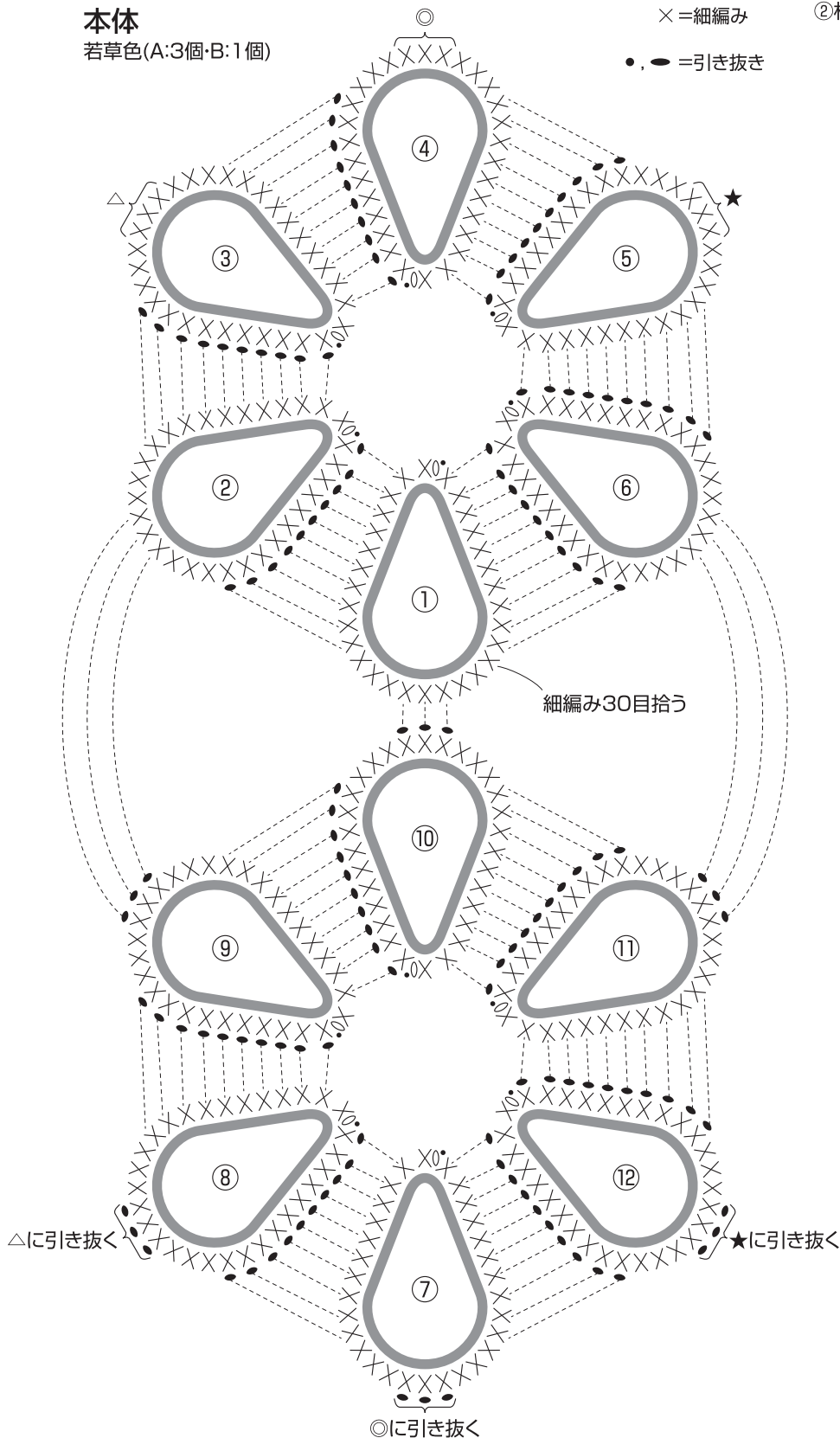

ニットリングから目を拾いモチーフを番号順に編む。  
②枚めからは指定位置を引き抜きながら編む。



## の編み方

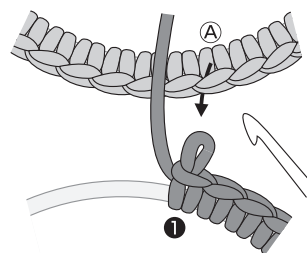

① 一度針から目をはずし  
矢印の目Aに針を入れる

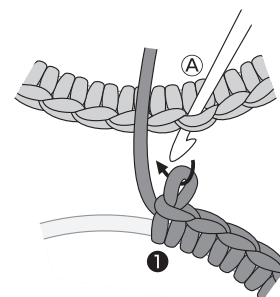

② はずした目を引き抜く

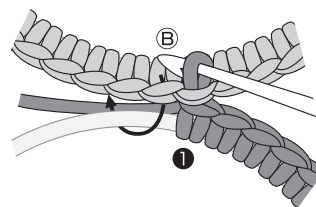

③ 隣の目Bに針を入れ  
細編みを編む

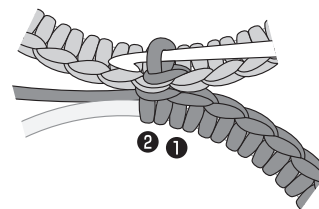

④ 2目以降は③をくり返す

タッセル サーマンピンク(A:1個・B:1個)

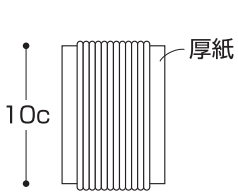

①幅10cmの厚紙に、糸を40回巻きつける。

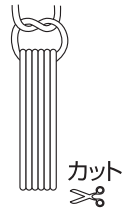

②厚紙からはずし共糸(A:80cm・B:40cm)で固結びし、わをカットする。

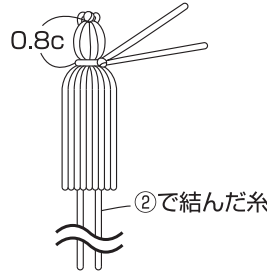

③結んだ糸の上から0.8cのところを共糸で結ぶ。

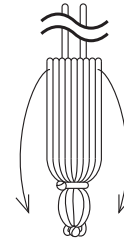

④上下を逆さにし、②で結んだ糸だけを残して房の部分を図のようにかぶせる。

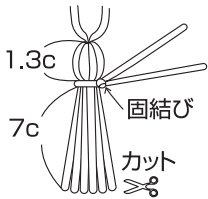
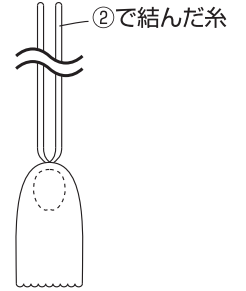

⑤上から1.3cのところを共糸で2~3回巻きつけてから結び、先をカットして整える。

編み玉

サーモンピンク(A:3個・B:1個)



段	目数	増減
④	5目	5目減
③	10目	増減なし
②	10目	5目増
①	わの中に細編み5目編み入れる	

- × = 細編み
- ∨ = 細編み2目編み入れる
- △ = 細編み2目1度

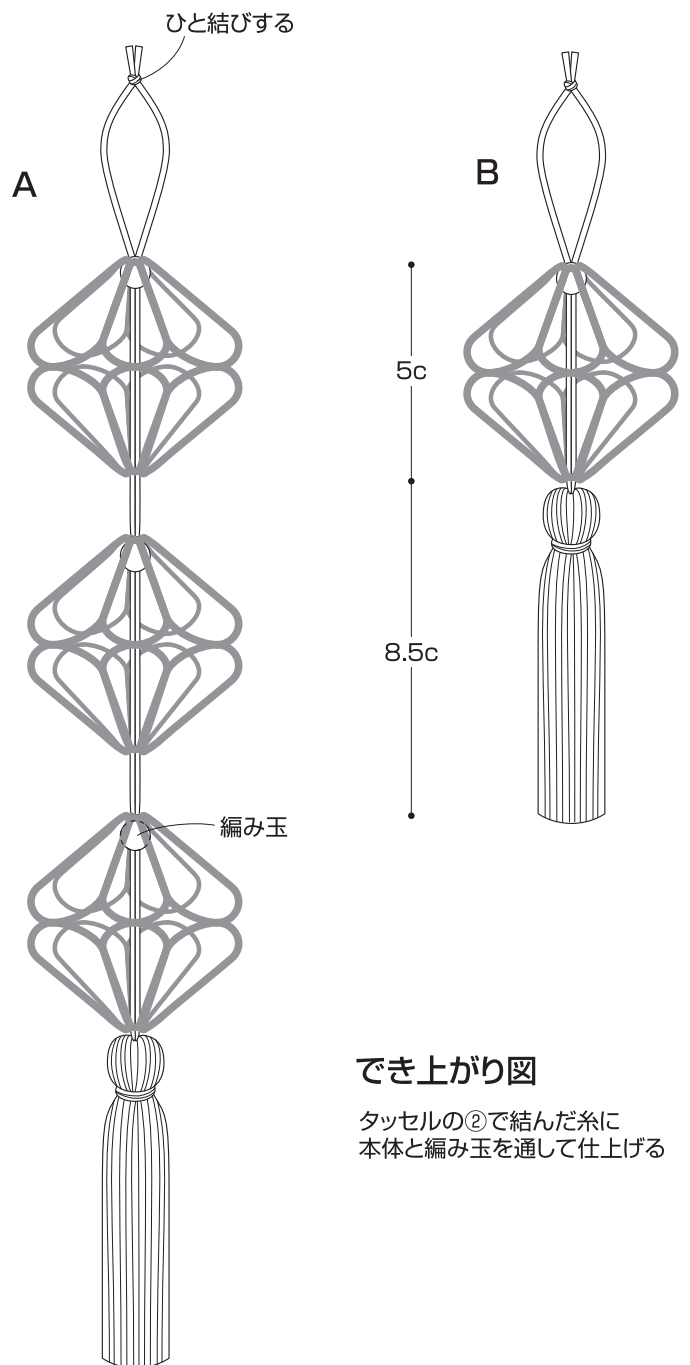

でき上がり図

タッセルの②で結んだ糸に本体と編み玉を通して仕上げる