

AMU-757 エコクラフトで作るボーダーバッグ



デザイン/ハマナカ企画

☆でき上がり寸法 口幅約30cm、深さ約18cm、マチ約10cm
 ☆使用糸 エコクラフト(5m巻)

<2021S/S>
 この作品はレシピ3枚です(3-1)

使用色	使用量
白(No.2)	1.2玉
るり(No.39)	1.1玉

☆副資材 ・ハマナカあみあみファインネット(H200-372-4)ベージュ...1/2枚
 ☆用意するもの クラフトハサミ(H420-001)、手芸用クラフトボンド(H464-003)
 定規またはメジャー、荷造り用PPバンド、洗濯バサミ

1 ネットをカットし、組み立てます

下図のようにネットをカットし、側面は両端を1マスずつ、底は側面と7マス重ねて別糸またはネット固定パーツで仮止めしておきます。

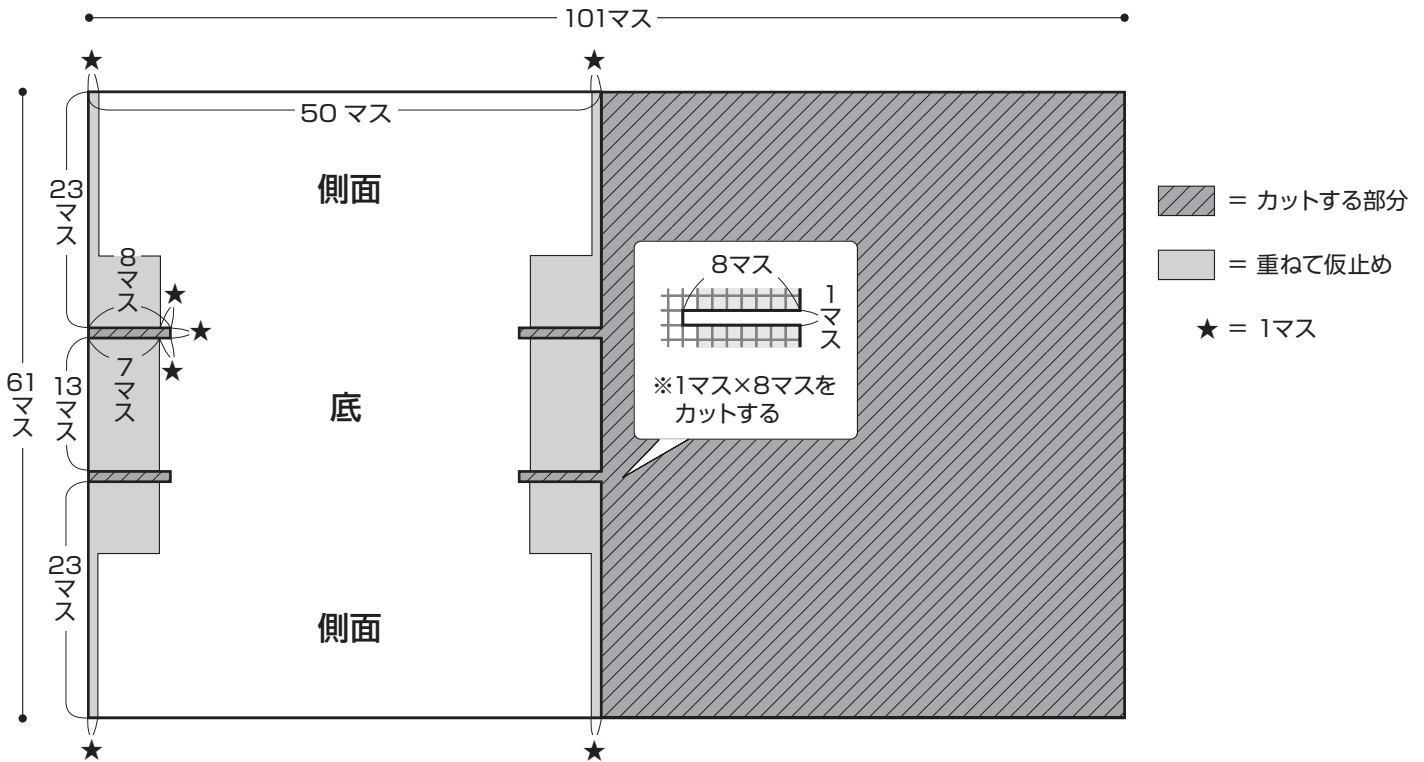

〈テープ手芸の基礎〉

通し終わりは、5cm程度重ねて通しボンドを少量つけ、根元でテープをカットします。※ボンドをつけすぎないように注意してください。

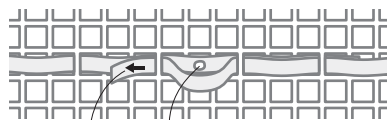

②テープを引く ①ボンドをつける

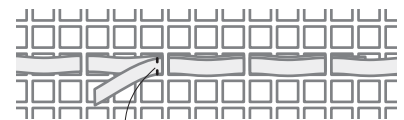

③カットする

余ったネットで作れる
ネット固定パーツを紹介!

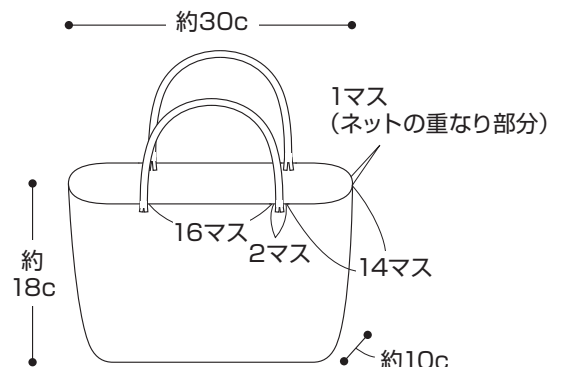
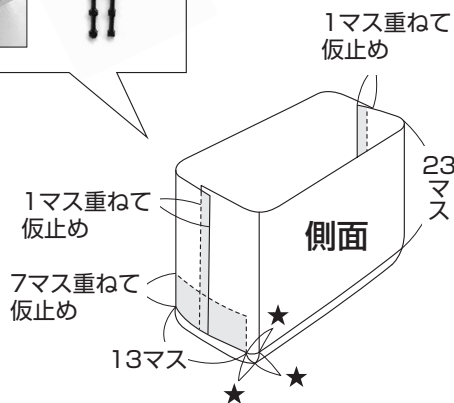

2 エコクラフトを指定通りに裁ちます

エコクラフトの裁ち方

■ = 余り部分

白	①側面	4本どり 85cm×11本
	②底面	4本どり 47cm×15本
るり	③側面	4本どり 85cm×12本
	④持ち手土台	6本どり 36cm×4本
	⑤持ち手巻きひも	3本どり 180cm×2本

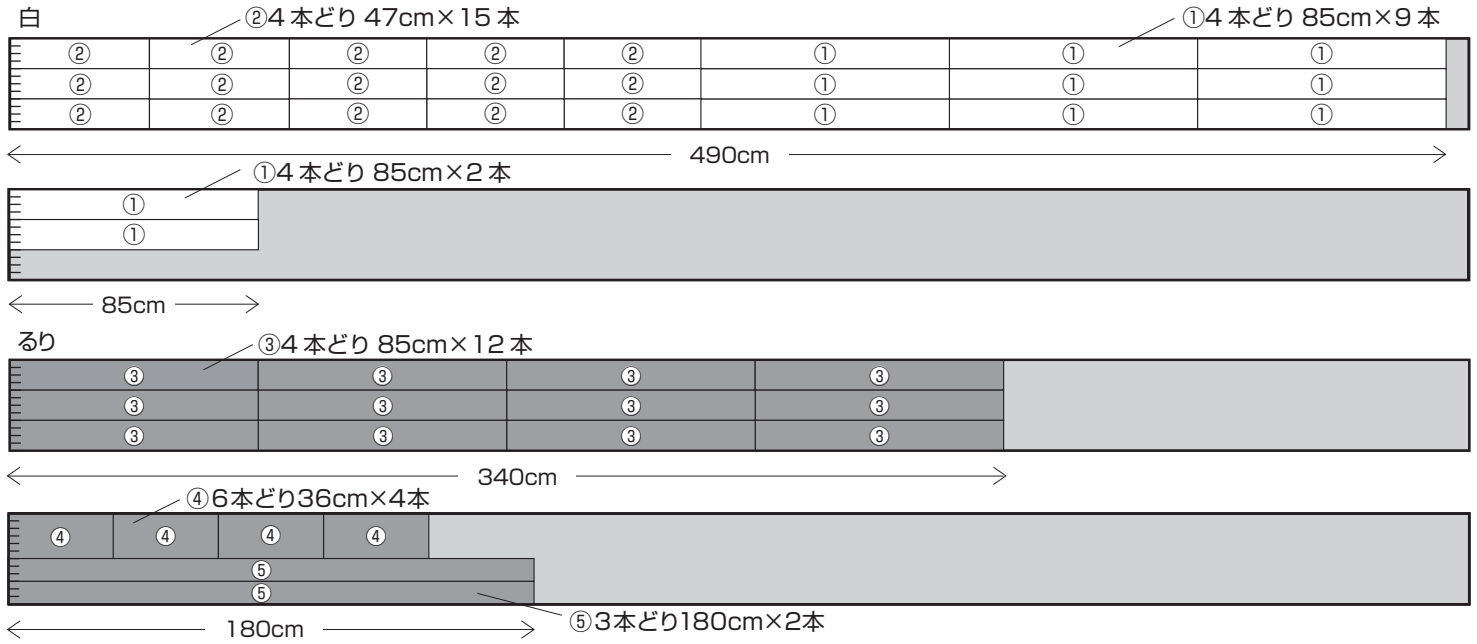

〈エコクラフトの割き方〉

エコクラフトは12本のこよりを
つなげて1本のテープにしています

指定の本数の位置にハサミで
2~3cmの切り込みを入れます

PPバンド
手前に引く

切り込みに対し垂直になるように
PPバンドを入れ、エコクラフトを
手前に引いて割きます

3 エコクラフトをネットに通します(3-3 参照)

4 持ち手をつけます

④持ち手土台(内側)



④持ち手土台(外側)



④持ち手土台(内側)を入口の
指定位置(3-3参照)に通し、
折り返し部分をボンドで止める

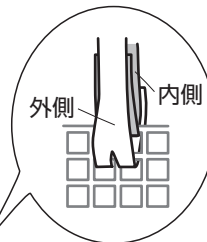

④持ち手土台(外側)を先に通した
④持ち手土台(内側)に沿わせて重ね、
入口の指定位置(3-3参照)に通し、
ボンドで止めて洗濯バサミで固定する

④持ち手土台(外側)の端が
余るようなら、折り返し部分で
調整する
もう一方の持ち手も同様に通す

④持ち手土台の両端を指定の長さに折り、
折った部分を3本どりに割く
各2個作る

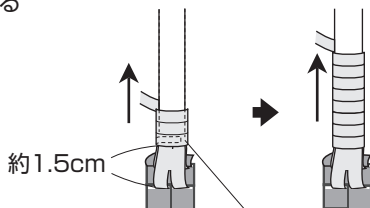





⑤持ち手巻きひもで
端まで巻く

⑤持ち手巻きひもの端を④持ち手土台の
内側に差し込みボンドで止めて、
④持ち手土台の折り返した部分を
巻き込みながら巻く

端まで巻いたら最初と同じように⑤持ち手巻きひもの
端を④持ち手土台の内側に差し込みボンドで止める
もう一方の持ち手も同様に作る

3 エコクラフトをネットに通します

側面・底ともにエコクラフトを1マスずつ交互に通します。
 底はテープの端を約7~8cm残して通し始めます。
 通し終わりはマチ部分で2~3山重ねて通してからカットします。

-  = るり
-  = 白
-  = 通し始め位置
-  = 通し終わり位置
(エコクラフトをカットする)

側面・底の通し方ポイント!

通すときは「ネット1本とばして1本拾う」のくり返しです。
 1段ごとに通す位置を1本分ずらします。
 ネットが1本ずつ交互に表にできます。

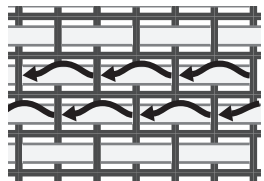
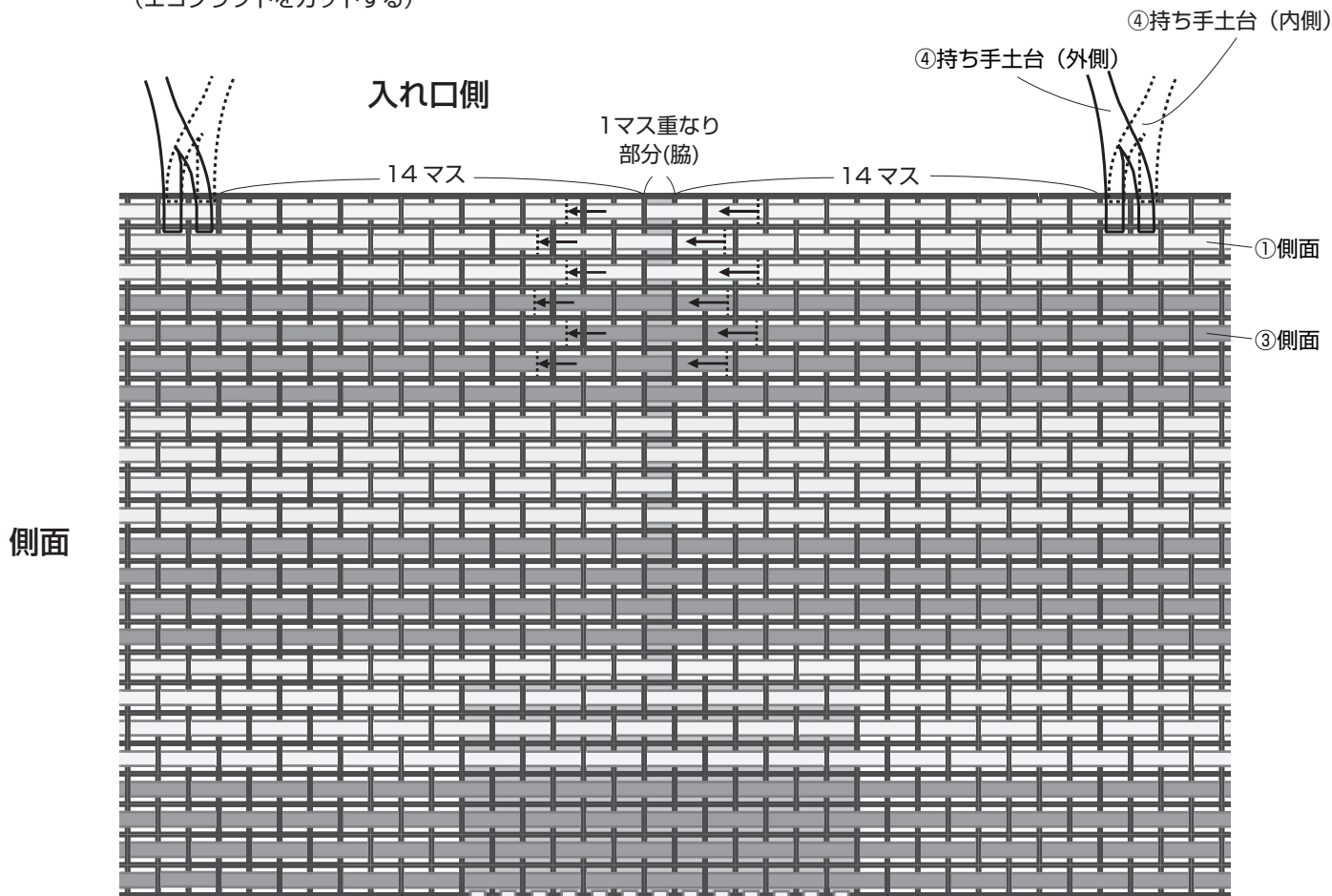



底中央の2本は
 同じ位置に通す

※スペースの都合上、側面の通し方図を省略しています

底の始末ポイント!

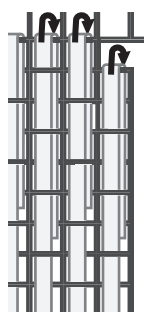
底の両端は図の位置までエコクラフトを通して裏側へ折り返します。2~3山重ねてカットします。



〈テープ手芸の基礎〉

ネットを1回拾うごとに、テープをまっすぐ引きます。無理に引くとネットが切れる場合があります。

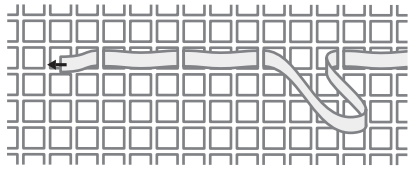
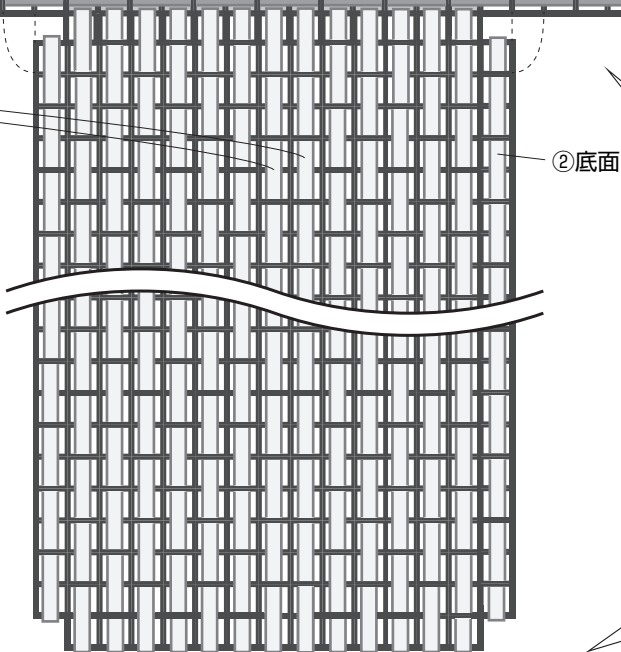
底