



AMU-130 ロボットたわし

<2012A/W>



デザイン/こすもす(石塚始子)

☆でき上がり寸法 たて約19cm、よこ約14cm。

☆使用糸 ハマナカボニー(50g玉巻)

使用色	使用量	使用色	使用量
グレー(No.481)	0.8玉	オレンジ(No.433)	0.2玉
黒(No.402)	0.1玉	赤(No.404)	0.1玉
青(No.487) (廃色)	少々		

☆使用針 ハマナカアミアミかぎ針(金属製)7/0号、毛糸とじ針(H250-706)6本1組。

編み方

糸は1本どりで編みます。

- (1)各パーツを編みます。
- (2)頭・胴体に刺しゅうをします。
- (3)頭に耳をはさみ、周囲を巻きかがります。
- (4)手A・手B、足を外表に重ねて周囲を巻きかがり、刺しゅうをします。
- (5)胴体に頭・手・足をはさみ、ランニングステッチでとじ合わせます。
- (6)鎖20目のループを編み、頭にとじつけて仕上げます。

ゲージ

細編みの
14目15段が
10cm角。

〈パーツの巻きかがり方〉

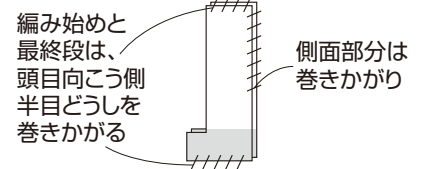

胴体 グレー(2枚)

× = 細編み ▷ = 糸をつける

胴体の刺しゅう(表面のみ) ※刺しゅうはすべて1本どりで

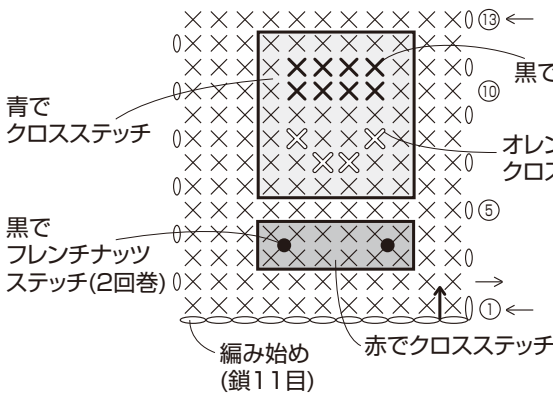

頭 グレー(2枚)
頭の刺しゅう(表面のみ)

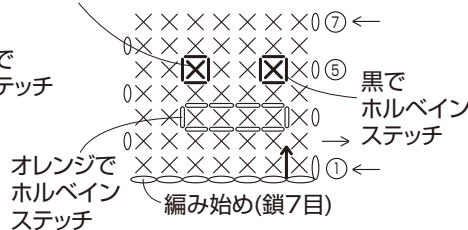

でき上がり図 (6)鎖20目のループ(グレー)をとじつける

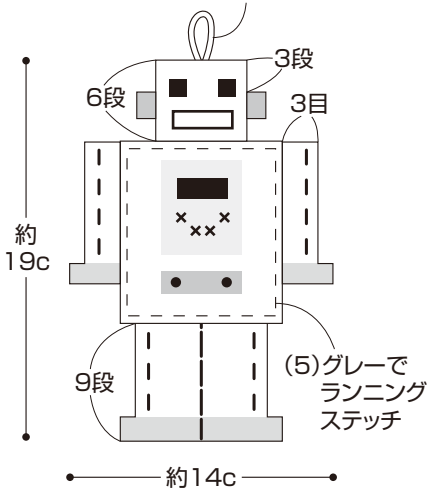

足 (2枚)

足の配色

③~⑫段め	グレー
①、②段め 作り目	オレンジ

手A (2枚)

手B (2枚)

右手・左手の配色

③~①段め	グレー
①、②段め 作り目	オレンジ

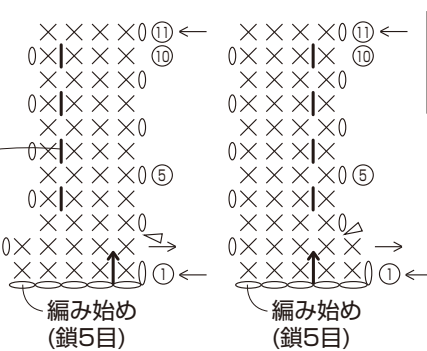
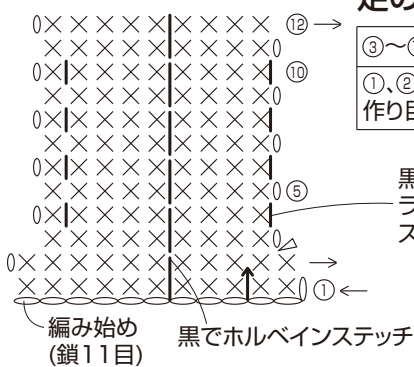

フレンチナッツステッチ (2回巻)

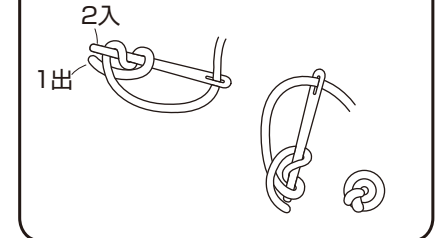

クロスステッチ

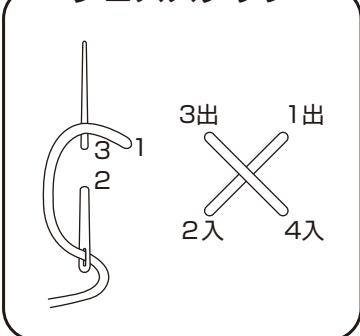

ホルベインステッチ

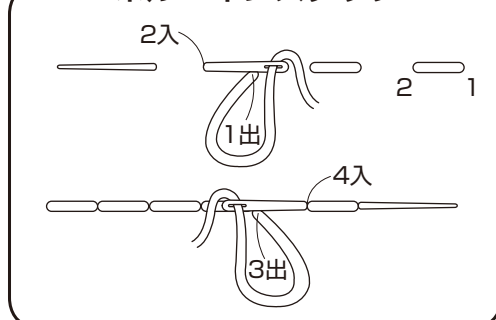

ランニングステッチ

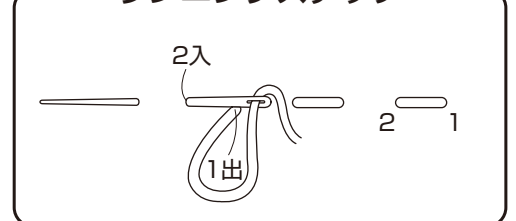

ハマナカ株式会社